

Itho Daalderop
RFT CO2-sensor 230V

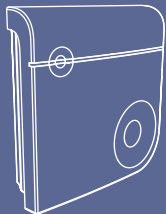

Installatie & gebruik

Voorwoord

De installateur is aansprakelijk voor de installatie en de ingebruikname van de unit.

De volgende definities worden in deze handleiding gebruikt om de aandacht te vestigen op gevaren, instructies of aanwijzingen die betrekking hebben op personen, product, installatie en/of omgeving.

Waarschuwing!

Wijst op gevaar dat lichamelijk letsel bij personen en/of zware materiële schade aan product, installatie of omgeving kan veroorzaken.

Let op!

Instructie die van belang is voor de installatie, functioneren, bediening of onderhoud van het product. Het negeren van deze instructie kan licht lichamelijk letsel bij personen en/of zware materiële schade aan product, installatie of omgeving veroorzaken.

Opmerking

Instructie die van belang is voor de installatie, functioneren, bediening of onderhoud van het product. Het negeren van deze instructie kan lichte materiële schade aan product, installatie of omgeving veroorzaken.

Tip

Aanwijzing die van belang kan zijn voor de installatie, functioneren, bediening of onderhoud van het product, niet gerelateerd aan lichamelijk letsel bij personen of materiële schade.

Tip

Vergeet niet het product via de website van Itho Daalderop te registreren!

Hoewel deze handleiding met uiterste zorg is samengesteld, kunnen er geen rechten aan worden ontleend.

Itho Daalderop behoudt zich het recht producten en handleidingen te wijzigen zonder voorafgaande mededelingen.

Door ons continue proces van verbeteren van onze producten kan dit document afwijken van het aan u geleverde product. U kunt de nieuwste versie van deze handleiding downloaden via onze website.

Inhoud

1. Veiligheid en voorschriften	6	6. Inspectie & Onderhoud	27
2. Productinformatie	9	7. Garantie	28
2.1. Productbeschrijving	9	8. Recyclen	29
2.2. Technische specificaties	10		
2.3. Toepassing	11		
3. Installatie	12	9. Verklaringen	30
4. Bediening	16		
4.1. Status	16		
5. Ingebruikname	20		
5.1. Aanmelden	20		
5.2. Configuratie-instellingen	21		
5.3. Gebruikersinstellingen	24		

1. Veiligheid en voorschriften

- Gebruik het product niet voor andere doeleinden dan waar het voor bedoeld is, zoals beschreven in deze handleiding.
- Ga voorzichtig om met elektrische apparaten:
 - Raak het apparaat nooit aan met natte handen.
 - Raak het apparaat nooit aan wanneer u blootvoets bent.
- Onderneem de volgende stappen voordat er werkzaamheden worden verricht aan een geopende product:
 - Maak het product spanningsloos.
 - Beveilig het product tegen onbedoeld opnieuw inschakelen.

- Dit product en/of systeem mag worden bediend door kinderen van 8 jaar en ouder en door personen met verminderde lichamelijke, zintuiglijke of geestelijke vermogens of een gebrek aan ervaring en kennis als zij onder toezicht staan of zijn geïnstrueerd over het gebruik op een veilige manier en zich bewust zijn van de gevaren van het product en/of systeem.
- Reiniging en onderhoud door de gebruiker mag niet worden uitgevoerd door kinderen en door personen met verminderde lichamelijke, zintuiglijke of geestelijke vermogens of een gebrek aan ervaring en kennis zonder toezicht.
- Voorkom dat kinderen met het product en/of systeem gaan spelen.
- Veiligheidsinstructies moeten worden opgevolgd om lichamelijke verwondingen en/of schade aan het product te voorkomen.

- Onderhoudsinstructies moeten worden opgevolgd om schade en overmatige slijtage te voorkomen.
- Het product mag niet gewijzigd worden.
- Het product is enkel geschikt voor een 230 V 50 Hz wisselstroomsysteem.
- Verzeker u ervan dat het elektrisch systeem waar het product op wordt aangesloten voldoet aan de gestelde voorwaarden.
- Inspecteer het product regelmatig op defecten. Neem bij defecten direct contact op met uw installateur of Itho Daalderop.
- Schakel het product uit wanneer:
 - Het product niet goed functioneert.
 - U de buitenzijde van het product wilt reinigen.

2. Productinformatie

2.1. Productbeschrijving

Let op!

Regeling op basis van draadloze sensoren (CO₂, RV en/of PIR) werkt alleen als de ventilatie-unit in de stand **Auto/Auto nacht** staat.

Voor een gezond binnenklimaat en het voorkomen van een 'bedompte' woning is het van belang dat de CO₂-concentratie niet te hoog wordt.

De bedienbare sensor kan in iedere willekeurige ruimte (uitgezonderd de badkamer) worden gemonteerd, maar bij voorkeur in woon- en/of slaapkamers.

De bedienbare sensor meet de CO₂-concentratie in de ruimte. Hij vertaalt de gemeten waarde naar een ventilatiewens en communiceert die draadloos naar de

ventilatie-unit waarop de sensor is aangemeld. Zo wordt de ventilatie voortdurend automatisch aangepast en bent u verzekerd van een goed binnenklimaat op de efficiëntste en energiezuinigste wijze.

Opmerking

Zodra de CO₂-concentratie weer voldoende is gedaald, wordt de capaciteit van de ventilatie-unit automatisch verlaagd.

Tip

Het is mogelijk om meerdere draadloze sensoren en bedieningen in de woning te plaatsen, tot een maximum van 20 stuks.

2.2. Technische specificaties

RFT CO ₂ -sensor 230V	
Afmetingen	99 x 100 x 29 mm (L x B x H)
Gewicht	0,1 kg
Montage	2x schroeven 4 mm (meegeleverd)
Behuizing	ABS kunststof (RAL 9003)
Voedingsaansluiting	230 V 50 Hz <ul style="list-style-type: none">• 2 aansluitklemmen 1,5 mm²
Type sensor	NDIR, zelf-kalibrerend
Meetbereik	400-2000 ppm
Opgenomen vermogen	Max. 1,2 W
RF (geïntegreerd)	30 m vrije veld, 868 MHz

2.3. Toepassing

De sensor kan draadloos aan de volgende Itho Daalderop producten gekoppeld worden:

Ventilatie-units	
• CVD S ECO	• HRU ECO 150
• CVE ECO RFT	• HRU ECO 200
• CVE S ECO	• HRU ECO 300
	• HRU ECO 350

3. Installatie

! Let op!

U dient de sensor bij voorkeur op ongeveer 1,5 meter boven de vloer op een centrale plaats in de ruimte te monteren, bijvoorbeeld naast de thermostaat. Plaats de sensor niet direct naast een raam of deur, of achter een kast of bank. Dit kan de meting van de sensor nadelig beïnvloeden.

- a) Open de sensor door de sluiting aan de onderzijde met de hand te ontgrendelen.

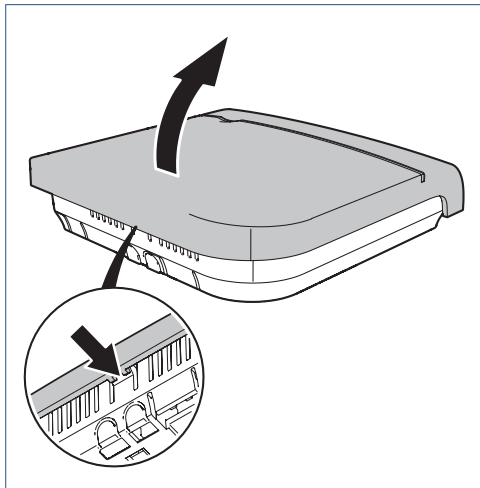

- b) Aan de onderzijde van de sensor bevinden zich twee half ovale uitbreekpoortjes. Om de sensor aan te sluiten dient u eerst het linker uitbreekpoortje te verwijderen met een schroevendraaier.

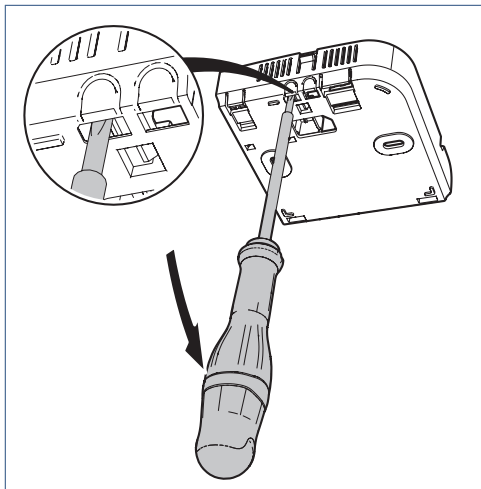

- c) Bevestig de sensor aan de muur met de meegeleverde schroeven en pluggen via de voorgevormde schroefgaten in de achterzijde van de sensor.

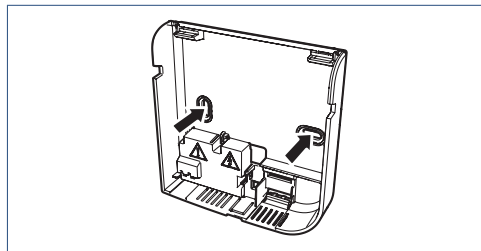

- d) Ontgrendel met een kleine schroevendraaier het klepje voor de voedingsaansluiting aan de rechterzijde.

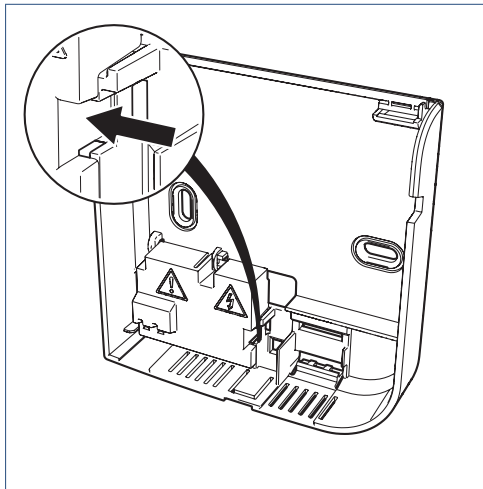

- e) Draai het klepje omhoog.

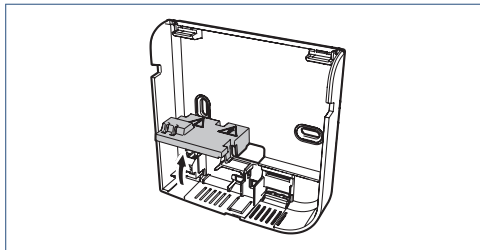

- f) Voor het installeren van de voedingskabel kan het kroonsteentje eventueel losgehaald en uitgenomen worden door de vergrendeling aan de onderzijde van het kroonsteentje te openen.

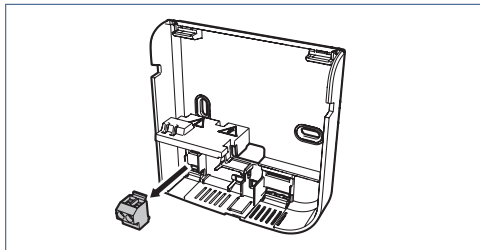

- g) Trek de voedingskabel door het verwijderde linker uitbreekpoortje en monteer de kabel in de kroonsteen.

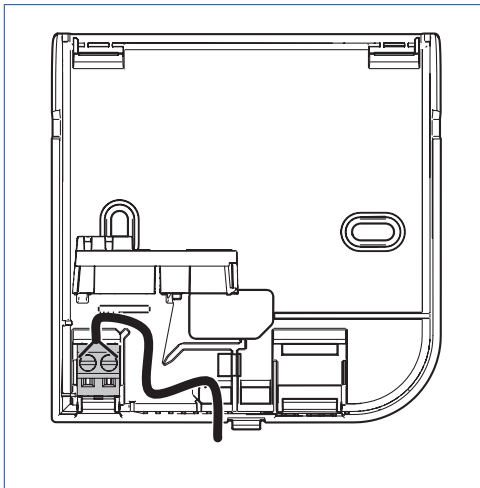

- h) Plaats de kroonsteen terug en sluit het klepje.

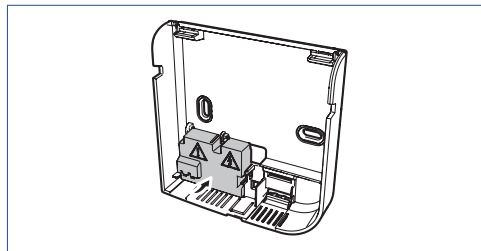

- i) Plaats de kap met printplaat op de gemonteerde wandsteun.

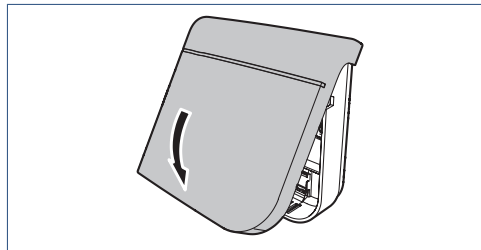

4. Bediening

4.1. Status

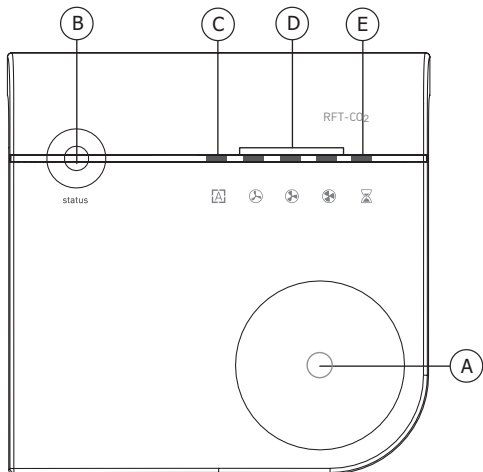

A. Touch-knop
B. Status-led
C. Ventilatiestand Auto/
Auto nacht

D. Ventilatiestanden
E. Timer

De sensor toont de status van de ventilatie-unit via de status-led:

- De status-led brandt *groen*. De ventilatie-unit en sensor functioneren correct.
- De status-led knippert 1x *oranje*. Het luchtfilter van de ventilatie-unit met warmteterugwinning is vervuild en moet worden vervangen.
- De status-led brandt *oranje*. Concentratie CO₂ te hoog >2000 ppm.
- De status-led knippert 1x *rood*. CO₂-sensor storing.
- De status-led knippert 2x *rood*. RF-communicatiestoring.

- De status-led knippert 3x *rood*. De ventilatie-unit heeft een storing.
- De status-led brandt *rood*. De sensor is nog niet aangemeld.

4.1.1. Ventilatiestanden

Met de sensor kan de unit in verschillende ventilatiestanden (capaciteiten) worden geschakeld. De huidige ventilatiestand wordt getoond door middel van een led die *groen* brandt.



















Het kiezen van de ventilatiestand gaat op de volgende manier:

- a) Druk één keer *kort* op de touch-knop om om het *instellen van de ventilatiestand* te activeren. Alleen de huidige ventilatiestand wordt nu getoond.
- b) Druk herhaaldelijk op de touch-knop om de juiste ventilatiestand te kiezen.
- c) Stop met drukken zodra de juiste ventilatiestand is bereikt.
- d) Na 2 seconden wordt de gekozen ventilatiestand actief, na de standaardtijd van 10 seconden géén bediening gaan de leds vanzelf uit.

Na het aflopen van de timer schakelt de ventilatie-unit terug naar de laatst gekozen stand voordat de timer werd

ingeschakeld, tenzij dit de hoogstand betreft. In dat geval schakelt de ventilatie-unit naar de midden- of laagstand (of auto/ auto nachtstand) afhankelijk van welke als laatste gekozen was.

De timer kan op elk moment onderbroken worden door een andere ventilatiestand te kiezen.

Cyclus ventilatiestand		Actie led
	Stand Auto ⁽¹⁾ ⁽²⁾ ; automatische stand	 Aan
	Stand Auto nacht ⁽³⁾ ; automatische stand	 Knippert
	Stand 1; laagstand	 Aan
	Stand 2; middenstand	 Aan
	Stand 3; hoogstand	 Aan
	Timer 10 minuten; hoogstand	 Aan
		 Aan
	Timer 20 minuten; hoogstand	 Aan
		 Aan
		 Aan
	Timer 30 minuten; hoogstand	 Aan
 Aan		
 Aan		
		 Aan

1) Stand **Auto** is alleen te kiezen als de ventilatie-unit de stand **Auto** heeft.

2) Regeling op basis van draadloze sensoren (CO_2 , RV en/of PIR) werkt alleen als de ventilatie-unit in de stand **Auto/Auto nacht** staat.

3) Stand **Auto nacht** is zowel beschikbaar met RV-sensor als met CO_2 -sensor. Deze stand is niet beschikbaar wanneer er meer dan één CO_2 -sensor aan de ventilatie-unit is gekoppeld.

Opmerking

Standaard zijn de ventilatiestanden Laag, Midden en Hoog niet begrensd in tijdsduur. De ventilatie-unit blijft dus in de Laag, Midden of Hoogstand staan totdat een andere stand gekozen wordt.

U kunt de ventilatiestanden in tijdsduur beperken. Na de ingestelde tijdsduur schakelt de ventilatie-unit dan terug naar de **Auto** stand. U kunt dit instellen in de configuratie-instellingen. Zie hiervoor de paragraaf Configuratie-instellingen.

4.1.2. Auto-Nacht stand

De **Auto-Nacht** stand zorgt ervoor dat de minimum ventilatiestand verhoogd wordt zodat er 's nacht ook voldoende geventileerd wordt. Deze stand wordt mede bepaald door de instelling van het aantal verdiepingen en het aantal bewoners (dit zijn configuratie-instellingen). Voor het goed functioneren van de **Auto-Nacht** stand is het belangrijk dat deze instellingen gedaan zijn.

U kunt de **Auto-Nacht** stand gebruiken wanneer u 's avonds naar bed gaat. Zorgt u er wel voor dat de raamroosters open staan bij het gebruik van deze stand.

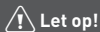

Let op!

De **Auto-Nacht** stand schakelt niet automatisch af na een bepaalde tijd. U dient 's morgens zelf de **Auto** stand (of een andere stand) in te schakelen.

4.1.3. Vuilfilterindicatie

De regeling van de ventilatie-unit houdt met behulp van een intelligente teller bij wanneer de filters moeten worden schoongemaakt of vervangen. Als er een vuil filter is geconstateerd, stuurt de ventilatie-unit een RF-bericht (draadloos) met deze melding. Deze melding kan

worden weergegeven via specifieke gekoppelde bedieningen. Zoals de CO₂-sensor, de RV-sensor of de Spider-klimaatthermostaat.

Op de sensor wordt de vuilfilterindicatie aangegeven door het oranje knipperen van de status-led.

4.1.4. Reset Vuilfilterindicatie

Wanneer u de filters hebt schoongemaakt of vervangen, volgens de instructie van het toestel, dient u de vuilfilterindicatie te resetten.

U kunt op de sensor de vuilfilterindicatie op de volgende manier resetten:

- a) Maak de ventilatie-unit spanningsloos.
- b) Breng de ventilatie-unit onder spanning.
- c) Druk binnen 10 minuten tussen de 5 en 7 seconden op de touch-knop van de sensor.

De status-led knippert 3 x groen na een succesvolle reset.

5. Ingebruikname

5.1. Aanmelden

De sensor verbinden met de ventilatie-unit gaat op de volgende manier:

- a) Zet de ventilatie-unit in de aanmeldstand zoals beschreven in de handleiding van de ventilatie-unit.

Zorg dat er binnen 2 minuten een aanmeldingssignaal wordt verstuurd door de sensor. Als de aanmelding mislukt moet de procedure opnieuw worden gestart.

- b) Breng de sensor onder spanning door de kap met printplaat terug te plaatsen.

Bij het 'opstarten' van de sensor knipperen alle groene leds 3 keer. Daarna zal de status rood branden.

- c) Houd de touch-knop ingedrukt (5-7 seconden) tot de status-led *wit* brandt. De sensor verstuurt nu een aanmeldingsbericht.

- d) De status van de aanmelding wordt op de volgende manier getoond:
- De status-led knippert (1x/sec) *groen*. De aanmelding is gelukt; het RF-signaal is goed. De ventilatie-unit toert even op als teken dat de aanmelding gelukt is.
 - De status-led knippert (1x/sec) *oranje*. De aanmelding is gelukt; het RF-signaal is matig. De ventilatie-unit toert even op als teken dat de aanmelding gelukt is.
 - De status-led knippert (1x/sec) *rood*. De aanmelding is niet gelukt.

Indien de aanmelding is mislukt, herhaal de gehele procedure vanaf het begin.

- e) Wanneer de aanmelding is gelukt zal na 5 seconden knipperen de status en ventilatiestand van de ventilatie-unit worden getoond.
- f) De sensor is nu verbonden met de ventilatie-unit.

5.2. Configuratie-instellingen

Opmerking

De instellingsmodus, voor zowel de configuratie-instellingen als de gebruikersinstellingen, wordt pas toegankelijk als de sensor op de ventilatie-unit is aangemeld.

Om in de instellingsmodus voor de configuratie-instellingen te komen dient u de sensor spanningsloos te maken en weer onder spanning te brengen. Daarna dient u, *binnen 2 minuten*, de touch-knop ingedrukt te houden totdat de status-led blauw oplicht.

Druk daarna de touch-knop minimaal 5 seconden in, vervolgens kunt u deze loslaten na:

- **5 tot 7 seconden:** aanmelden (indien van toepassing).
- **7 tot 9 seconden: Configuratie-instelling 1:** Instellen aantal woonlagen. Druk op de touch-knop totdat de status-led blauw brandt en de Auto /Auto nachtstand knippert. Door de touch-knop kort aan te raken:
 - keuze 1: Eén woonlaag.
 - keuze 2: Meerdere woonlagen (standaard).

Bevestig uw keuze door de touch-knop 5 sec. in te drukken tot de status-led blauw knippert.

- **9 tot 11 seconden: Configuratie-instelling 2:** Instellen tijdsduur maximaalstand van de ventilatie-unit. Druk op de touch-knop totdat de status-led blauw brandt, de Auto / Auto nachtstand groen brandt en Laagstand knippert. Door de touch-knop kort aan te raken:
 - keuze 1: geen limiet.
 - keuze 2: 3 uur.
 - keuze 3: 6 uur.
 - keuze 4: 9 uur.

Bevestig uw keuze door de touch-knop 5 sec. in te drukken tot de status-led blauw knippert.

- **11 tot 13 seconden: Configuratie-instelling 3:** Instellen tijdsduur overige ventilatiestanden. Druk op de touch-knop totdat de status-led blauw brandt, de Auto / Auto nachtstand en de Laagstand groen branden en de Middenstand knippert. Door de touch-knop kort aan te raken:
 - keuze 1: geen limiet.
 - keuze 2: 12 uur.
 - keuze 3: 24 uur.
 - keuze 4: 48 uur.

Bevestig uw keuze door de touch-knop 5 sec. in te drukken tot de status-led blauw knippert.



Configuratie-instelling	status-led					
aantal woonlagen	Aan (blauw)	Knippert				
maximale tijdsduur hoogstand*	Aan (blauw)	Aan	Knippert			
maximale tijdsduur niet automatisch**	Aan (blauw)	Aan	Aan	Knippert		

* De **maximale tijdsduur niet automatisch** geeft aan hoe lang een installatie in een handbediening mag staan (bijv. stand 1,2 of 3). Na het aflopen van de ingestelde tijd zal de installatie weer naar de automatische stand gaan waarbij het ventilatiegebied afhankelijk is van de sensoren.





** Standaard zijn de ventilatiestanden niet begrensd in tijdsduur.





De gekozen instelling kan worden aangepast volgens onderstaande schema's.

Na iedere druk op de touch-knop verschijnt de volgende keuze. Bevestig uw keuze door de touch-knop ingedrukt te houden tot de status-led blauw knippert (na ongeveer vijf seconden).

Aantal woonlagen	status-led					
één woonlaag	Aan (blauw)		Aan			
meerdere woonlagen*	Aan (blauw)			Aan		

**standaard instelling*

Maximale tijdsduur hoogstand	status-led					
geen limiet*	Aan (blauw)		Aan			
maximaal 3 uur	Aan (blauw)			Aan		
maximaal 6 uur	Aan (blauw)				Aan	
maximaal 9 uur	Aan (blauw)					Aan

Maximale tijdsduur niet automatisch	status-led					
geen limiet*	Aan (blauw)		Aan			
maximaal 12 uur	Aan (blauw)			Aan		
maximaal 24 uur	Aan (blauw)				Aan	
maximaal 48 uur	Aan (blauw)					Aan

**standaard instelling*

5.3. Gebruikersinstellingen

Opmerking

De instellingsmodus, voor zowel de configuratie-instellingen als de gebruikersinstellingen, wordt pas toegankelijk als de sensor op de ventilatie-unit is aangemeld. Na het aanpassen en bevestigen van één van onderstaande instellingen herhaalt u de instellingsprocedure per gewenste instelling.

Tip

Bij gebruik van meerdere sensoren volstaat het instellen van één sensor (van dezelfde soort). De overige sensoren (van dezelfde soort) zullen de instellingen automatisch overnemen.

Om in de instellingsmodus van de gebruikersinstellingen te komen dient u eerst de sensor spanningsloos te maken en weer onder spanning te brengen. Daarna dient u *2 minuten te wachten*. Druk *na 2 minuten* op de touch-knop tot de status-led blauw oplicht.

Druk daarna de touch-knop minimaal 5 seconden in, vervolgens kunt u deze loslaten na:

Bij het oranje knipperen van de status-led:

- **5-7 seconden: Verzenden van een reset van de vuilfilterindicatie.** Er wordt een reset-bericht gestuurd naar de ventilatie-unit.

Opmerking

Bij de keuze **reset vuil filter** wordt uw keuze direct uitgevoerd en eindigt het menu automatisch.

Na een geslaagde **reset vuil filter** volgt er een groen knipperende status terugkoppeling.

- **7-9 seconden: Weergave leds:** druk op de touch-knop totdat de status-led groen knippert. Door de touch-knop kort aan te raken:
 - keuze 1: leds gaan uit na 10 seconden.
 - keuze 2: leds blijven continue branden of knipperen.

Bevestig uw keuze door de touch-knop 5 sec. in te drukken tot de status-led blauw knippert.

Opmerking

Bij de keuze weergave leds wordt uw keuze direct uitgevoerd en eindigt het menu automatisch.

Opmerking

Het wijzigen naar de permanente weergave verhoogt het energieverbruik!

- **9 tot 11 seconden: Gebruikersinstelling 1:** Instellen begrenzing van de ventilatie. Druk op de touch-knop totdat de status-led blauw brandt en de timer knippert. Door de touch-knop kort aan te raken:
 - keuze 1: volgens Bouwbesluit.
 - keuze 2: begrenzing op maximaal 70%.

Bevestig uw keuze door de touch-knop 5 sec. in te drukken tot de status-led blauw knippert.

- **11 tot 13 seconden: Gebruikersinstelling 2:** Instellen aantal bewoners. Druk op de touch-knop totdat de status-led blauw brandt, de Hoogstand knippert en de timer groen brandt. Door de touch-knop kort aan te raken:
 - keuze 1: 1 persoon.





- keuze 2: 2 personen.
- keuze 3: meer dan 2 personen.





Bevestig uw keuze door de touch-knop 5 sec. in te drukken tot de status-led blauw knippert.

De gekozen instelling kan worden aangepast volgens onderstaande schema's.

Na iedere druk op de touch-knop verschijnt de volgende keuze. Bevestig uw keuze door de touch-knop 5 sec. ingedrukt te houden tot de status-led blauw knippert.

Gebruikersinstelling	status-led					
reset vuil filter	Aan (oranje)					
weergave leds	Knippert (groen)					
begrens max. ventilatie op basis van CO ₂	Aan (blauw)					Knippert
aantal bewoners	Aan (blauw)				Knippert	Aan

Begrens max. ventilatie op basis van CO ₂	status-led					
geen begrenzing (max 100%)*	Aan (blauw)		Aan			
begrenzing aan (max 70%)	Aan (blauw)			Aan		

Aantal bewoners	status-led					
1 bewoner*	Aan (blauw)		Aan			
2 bewoners	Aan (blauw)			Aan		
meer dan 2 bewoners	Aan (blauw)				Aan	

*standaard instelling

6. Inspectie & Onderhoud

De CO₂-sensor heeft in principe weinig onderhoud. Het is raadzaam de sensor eens per jaar visueel te controleren op juiste bevestiging en vervuiling. Indien nodig kan de kunststof buitenzijde met een stofdoek of licht vochtige doek worden gereinigd.

Let op!

De sensor kan altijd gereset worden door de spanning er af te halen, 15 seconden te wachten en de spanning er weer op te zetten.

Let op!

Een rode status-led betekent dat de sensor een storing heeft; bij een oranje status-led functioneert het ventilatiesysteem niet naar behoren. In beide situaties dient dit door een erkende installateur te worden opgelost.

7. Garantie

Voor alle Itho Daalderop producten geldt een standaard fabrieksgarantie van twee jaar. Binnen deze termijn wordt het product of de onderdelen daarvan kosteloos gerepareerd of vervangen.

Bepalingen en uitsluitingen zijn opgenomen in onze garantievoorwaarden.

Zie de pagina van het product op onze website voor de volledige garantievoorwaarden en/of aanvullende garantietermijnen of voorwaarden.

Indien er problemen zijn met de werking van ons product, adviseren wij de consument eerst de handleiding te raadplegen. Indien de problemen blijven bestaan, neem dan contact op met de installateur die het product geïnstalleerd heeft of met de Itho Daalderop servicedienst. De contactgegevens vindt u aan het einde van de handleiding of op onze website www.ithodaalderop.nl.

8. Recyclen

Bij de vervaardiging van dit product is gebruik gemaakt van duurzame materialen. Dit product moet aan het eind van zijn levenscyclus op verantwoorde wijze worden afgevoerd. De overheid kan u hierover informatie verschaffen.

De verpakking van het product is recyclebaar. Deze materialen dient u op verantwoorde wijze en conform de overheidsbepalingen af te voeren.



Om op de verplichting tot gescheiden verwerking van batterijen en elektrische huishoudelijke apparatuur te wijzen, is op het product het symbool van een doorgekruiste vuilnisbak aangebracht. Dit betekent dat het product aan het einde van zijn levensduur niet bij het gewone huisvuil mag worden gevoegd. Het product moet naar een speciaal centrum voor gescheiden afvalinzameling van de gemeente worden gebracht of naar een verkooppunt dat deze service verschaft.

Het apart verwerken van batterijen en huishoudelijke apparaten voorkomt mogelijk negatieve gevolgen voor het milieu en de gezondheid die door een ongeschikte verwerking ontstaat. Het zorgt ervoor dat de materialen waaruit het apparaat bestaat, teruggewonnen kunnen worden om een aanmerkelijke besparing van energie en grondstoffen te verkrijgen.

9. Verklaringen

Itho Daalderop Group BV
Postbus 7
4000 AA Tiel
Nederland

Verklaart dat het product voldoet aan de bepalingen gesteld in de richtlijnen |

Déclare que le produit répond aux exigences des directives |

Erklärt dass das Produkt entspricht den Anforderungen in den Richtlinien |

Declares that the product complies with the requirements stated in the directives :

- Richtlijn Radio Apparatuur (RED) **2014/53/EU**

Tiel, 1 januari 2017.



Coen Schut, Innovation Manager Ventilation

Nederland

Itho Daalderop
Admiraal de Ruyterstraat 2
3115 HB Schiedam

E idsupport@ithodaalderop.nl
I www.ithodaalderop.nl

Raadpleeg uw installateur bij vragen.
Is de installateur niet bekend, kijk s.v.p. op
www.ithodaalderop.nl/dealerlocator.