

## Installatiehandleiding



De Itho Daalderop DWTW bestaat uit een dubbelwandige koperen warmtewisselaar met daaromheen een kunststof gegoten behuizing. Warmteoverdracht geschiedt tussen koud aangevoerd tapwater en warm afgevoerd douchewater. Het wegstromende douchewater wordt via de afvoerbuï gelijkmatig verdeeld en langs de warmtewisselaar afgevoerd. Het koude tapwater wordt via de warmtewisselaar verwarmt door het afvoerwater. Door een optimale warmteoverdracht tussen koud aangevoerd tapwater en warm douchewater, wordt tot meer dan 30% van de warmte tijdens het douchen teruggewonnen.

### 1. Voorschriften

#### 1.1. Voorschriften

- Installeer het product volgens deze handleiding en de lokaal geldende installatie- en veiligheidsvoorschriften!
- Spoel vóór de installatie de waterleidingen door totdat het water helder en schoon is. Eventuele bezinksels uit de leidingen kunnen de kraan anders verstopp en beschadigen.
- Gebruik het product niet voor andere doeleinden dan waar het voor bedoeld is, zoals beschreven in deze handleiding.
- Het product mag niet gewijzigd worden.
- Het product mag, in verband met bevriezingsgevaar, alleen in vorstvrije ruimten worden geplaatst.
- Onderhoudsinstructies moeten worden opgevolgd om schade en overmatige slijtage te voorkomen.

#### 1.2. Eisen waterkwaliteit

WATERKWALITEIT	
Zuurgraad (pH)	7-8,5
Ijzergehalte (Fe)	< 0,2 mg/l
Chloorgehalte (Cl)	< 150 mg/l
Geleidbaarheid	< 125 mS/m
Hardheid	3-12 °dH / 5-22 °fH / 0,53-2,14 mmol/l CaCO <sub>3</sub>
Chemische toevoegingen	Niet toegestaan

## 2. Productinformatie

### 2.1. Technische gegevens

Omschrijving	Eenheid	DWTW G-DDS
Lengte	mm	541
Maximale werkdruk	bar	6
CW-klasse	—	CW2 - CW6
Beveiliging drinkwater	—	Dubbele droge scheiding
Indicatie EPC-reductie	—	0,03
Rendement bij CW3 (9,2 l/min)	%	31,6
Rendement bij CW4/5/6 (12,5 l/min)	%	28,0

### 2.2. Maatschets

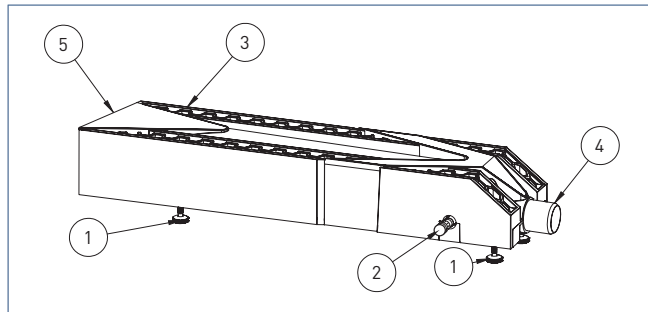
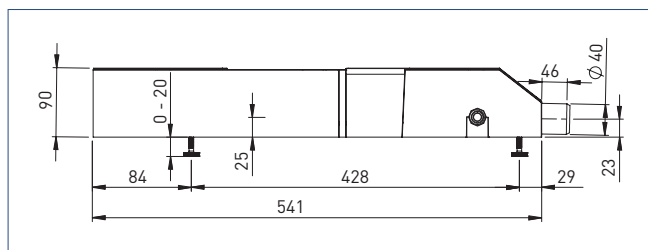

#### Legenda

1	Stelvoet	4x
2	Koud water IN 1/2"	1x
3	Voorverwarmd water UIT 1/2"	1x
4	Douchewater UIT Ø 40 mm	1x
5	Douchewater IN Ø 40 mm	1x

## 3. Installatie

### 3.1. Installatie

De warmtewisselaar wordt waterpas gemonteerd of ingestort. Voor onderhoud en inspectie moet de warmtewisselaar, vanuit het afvoerpunt in de douchbak, bereikbaar blijven.

- Bepaal volgens **Configuratie installatie op pagina 3** hoe de warmtewisselaar wordt aangesloten.
- Zorg voor voldoende ruimte om de warmtewisselaar te monteren zodat het water weg kan lopen.

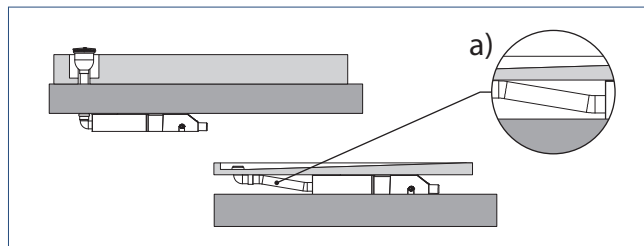

- Maak de aansluiting op de warmtewisselaar en zorg hierbij dat de aansluiting goed en volledig voorbij het rubber is gestoken.

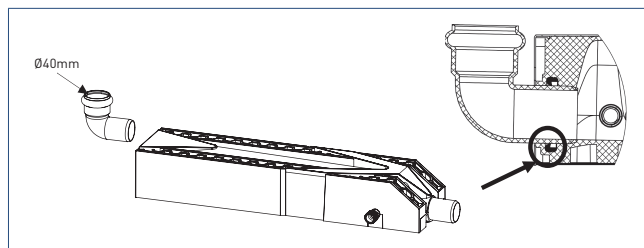

- Indien nodig kan de aansluitbuis worden verlengd.

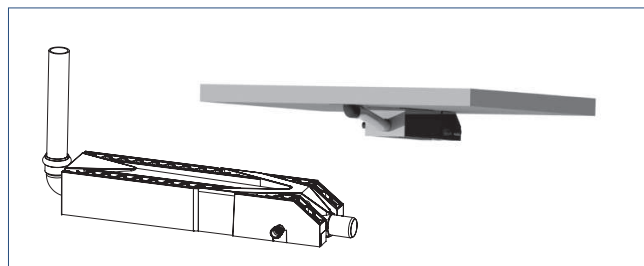

- Sluit de koudwaterleiding aan op de koud-water-IN-aansluiting **2**.

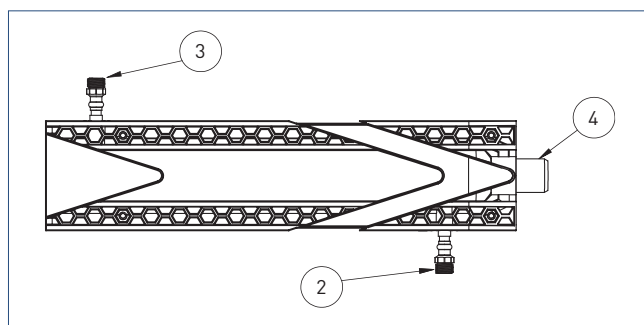

- f) Sluit de voorverwarmd-water-UIT-aansluiting ③ aan op de kraan, ketel of beide (afhankelijk van de aansluitconfiguratie).
- g) Sluit de douchewater-UIT-aansluiting ④ aan op de afvoer naar het riool.

**! Let op!**

Doe een lekttest voordat de dekvloer wordt aangebracht of de douchebak wordt gemonteerd!

## 3.2. Configuratie installatie

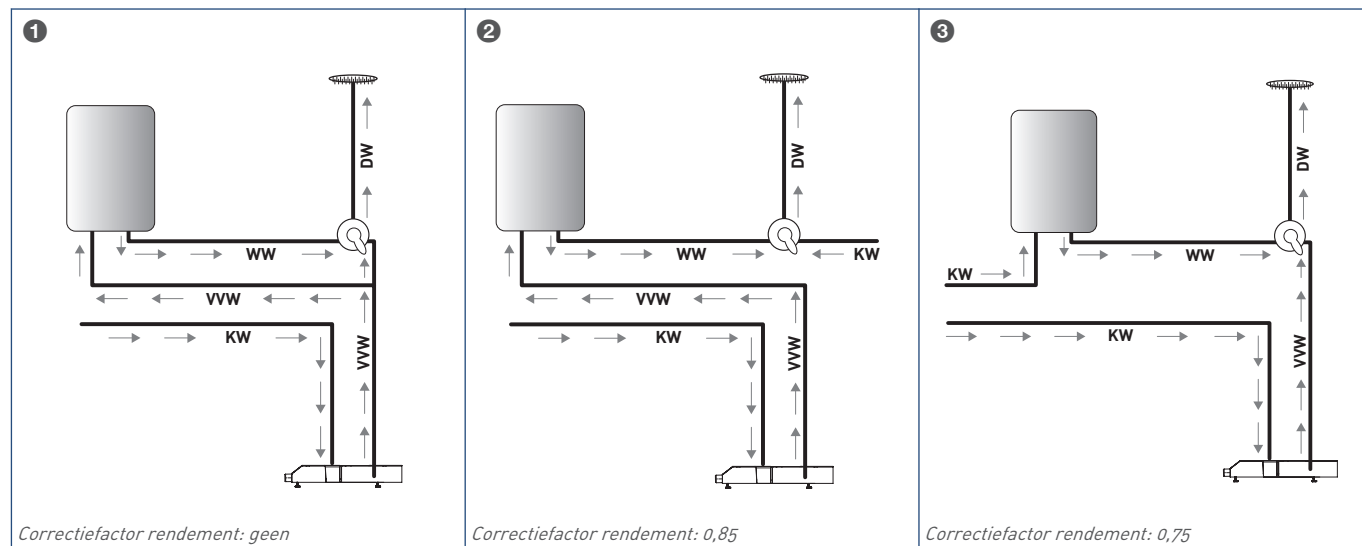

De aansluiting van het voorverwarmde water kan op de volgende drie manieren worden aangesloten:

1. Gecombineerd op de koudwateraansluitingen van de douchemengkraan en het warmwatertoestel.
2. Op de koudwateraansluiting van het warmwatertoestel.
3. Op de koudwateraansluiting van de douchemengkraan.

## 4. Service & Onderhoud

Itho Daalderop adviseert de DWTW minimaal één keer per jaar te reinigen voor het behoud van een optimale warmte-overdracht. Gebruik hiervoor een reinigingsborstel en/of een universele reinigingsvloeistof.

## 5. Garantie

Voor alle Itho Daalderop producten geldt een standaard fabrieksgarantie van twee jaar. Binnen deze termijn wordt het product of de onderdelen daarvan kosteloos gerepareerd of vervangen.

Bepalingen en uitsluitingen zijn opgenomen in onze garantievoorwaarden.

Zie de pagina van het product op onze website voor de volledige garantievoorwaarden en/of aanvullende garantietermijnen of voorwaarden.

Indien er problemen zijn met de werking van ons product, adviseren wij de consument eerst de handleiding te raadplegen.

- **Nederland :**

Indien de problemen blijven bestaan, neem dan contact op met de installateur die het product geïnstalleerd heeft of met de Itho Daalderop servicedienst. De contactgegevens vindt u aan het einde van de handleiding of op onze website [www.ithodaalderop.nl](http://www.ithodaalderop.nl).

- **België :**

Indien de problemen blijven bestaan, neem dan contact op met de installateur die het product geïnstalleerd heeft of met de servicedienst van Itho Daalderop.

---

### Nederland

Itho Daalderop  
Admiraal de Ruyterstraat 2  
3115 HB Schiedam

E [idsupport@ithodaalderop.nl](mailto:idsupport@ithodaalderop.nl)  
I [www.ithodaalderop.nl](http://www.ithodaalderop.nl)

Raadpleeg uw installateur bij vragen.  
Is de installateur niet bekend, kijk s.v.p. op  
[www.ithodaalderop.nl/dealerlocator](http://www.ithodaalderop.nl/dealerlocator).

### België / Belgique

Itho Daalderop Belgium bvba  
Industriepark-West 43  
9100 Sint Niklaas

T 03 780 30 90  
E [info@ithodaalderop.be](mailto:info@ithodaalderop.be)  
I [www.ithodaalderop.be](http://www.ithodaalderop.be)